

KIT SANIFICAZIONE - KIT SANI 1

MODULO DA PLENUM

Installato all'interno del plenum di mandata permette la sanificazione dell'impianto e degli ambienti.



Testato contro SARS-CoV-2



SCHEMA DI COLLEGAMENTO

KIT SANI 1: 1 FC UNIT 3"
con 1 botola + 1 scatola di derivazione

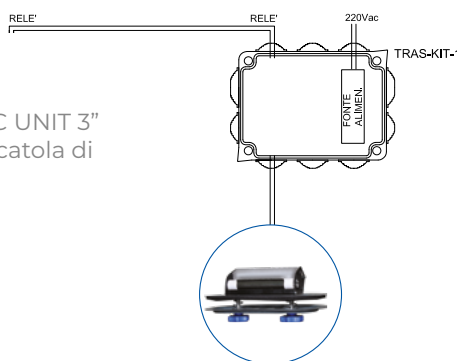

Kit pre-cablato ideale per un'installazione semplice e rapida all'interno di plenum di mandata aria. Il kit è composto dal dispositivo FC UNIT 3" pre-assemblato su una botola di ispezione di metallo che consente una rapida installazione in plenum e canali. La scatola di derivazione pre-cablata permette una rapida connessione della lampada UV e dell'alimentazione elettrica. La scatola di derivazione è anche dotata di un cavo per il contatto ON/OFF della lampada.

IMPIANTO FINO A 7 KW

COD. KIT-SANI-1		445,40 €	
CODICE	COMPONENTE	QTÀ	€ CAD
ACDF09960	MODULO FC UNIT	1	339,90 €
BOTOLA	BOTOLA	1	46,90 €
TRASF-KIT-1	CASE TRASFORMATORE	1	58,60 €

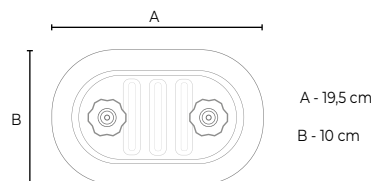
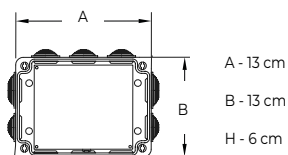

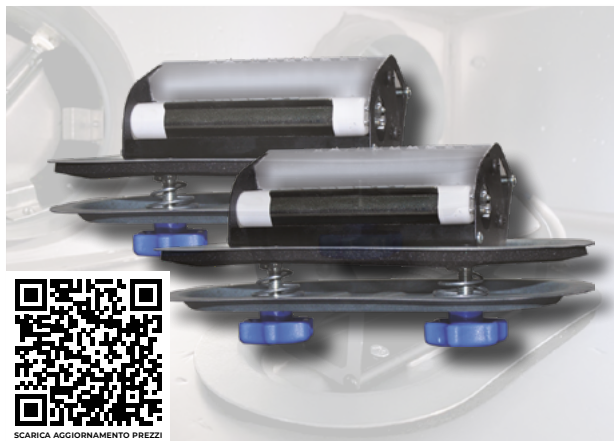

SCARICA AGGIORNAMENTO PREZZI

KIT SANIFICAZIONE - KIT SANI 2

MODULO DA PLENUM

Installato all'interno del plenum di mandata permette la sanificazione dell'impianto e degli ambienti.



Testato contro SARS-CoV-2



SCHEMA DI COLLEGAMENTO

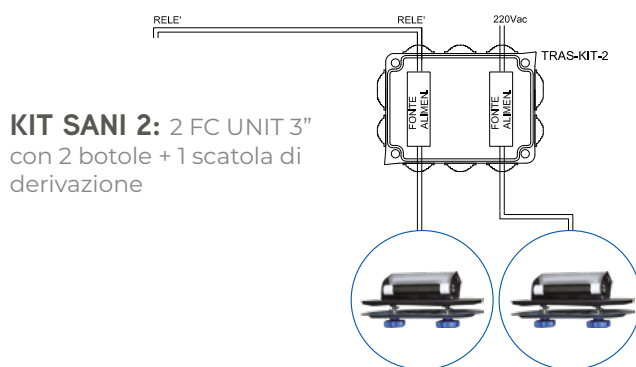

KIT SANI 2: 2 FC UNIT 3"
con 2 botole + 1 scatola di derivazione

Kit pre-cablato ideale per un'installazione semplice e rapida all'interno di plenum di mandata aria. Il kit è composto dal dispositivo FC UNIT 3" pre-assemblato su una botola di ispezione di metallo che consente una rapida installazione in plenum e canali. La scatola di derivazione pre-cablata permette una rapida connessione della lampada UV e dell'alimentazione elettrica. La scatola di derivazione è anche dotata di un cavo per il contatto ON/OFF della lampada.

IMPIANTO DA 7 kW FINO A 14 kW

COD. KIT-SANI-2		832,20 €	
CODICE	COMPONENTE	QTÀ	€ CAD
ACDF09960	MODULO FC UNIT	2	339,90 €
BOTOLA	BOTOLA	2	46,90 €
TRASF-KIT-2	CASE TRASFORMATORE	1	58,60 €



CASE

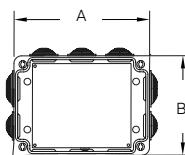

A - 13 cm
B - 13 cm
H - 6 cm

BOTOLA

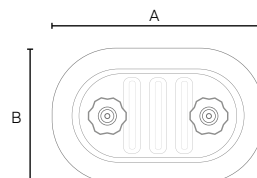

A - 19,5 cm
B - 10 cm